

CM-IWN.1



(DE) Betriebs- und Montageanleitung

Isolationsüberwachungsrelais, CM Reihe

Hinweis: Diese Betriebs- und Montageanleitung enthält nicht sämtliche Detailinformationen zu allen Typen der Produktreihe und kann auch nicht jeden Einsatzfall der Produkte berücksichtigen. Alle Angaben dienen ausschließlich der Produktbeschreibung und sind nicht als vertraglich vereinbarte Beschaffenheit aufzufassen. Weiterführende Informationen und Daten erhalten Sie in den Katalogen und Datenblättern der Produkte, über die örtliche ABB-Niederlassung sowie auf der ABB Homepage unter www.abb.com. Technische Änderungen jederzeit vorbehalten. In Zweifelsfällen gilt der deutsche Text.

Warnung! Gefährliche Spannung! Installation nur durch elektrotechnische Fachkraft. Landes-spezifische Vorschriften (z.B. VDE, etc.) beachten. Vor der Installation diese Betriebs- und Montageanleitung sorgfältig lesen und beachten. An die nicht beschrifteten Klemmen darf kein Leiter angeschlossen werden.



(EN) Operating and installation instructions

Insulation monitoring relays, CM range

Note: These operating and installation instructions cannot claim to contain all detailed information of all types of this product range and can even not consider every possible application of the products. All statements serve exclusively to describe the product and have not to be understood as contractually agreed characteristics. Further information and data is obtainable from the catalogues and data sheets of this product, from the local ABB sales organisations as well as on the ABB homepage www.abb.com. Subject to change without prior notice. The German text applies in cases of doubt.

Warning! Hazardous voltage! Installation by person with electrotechnical expertise only and in accordance with the specific national regulations (e.g., VDE, etc.). Before installing this unit, read these operating and installation instructions carefully and completely. Do not connect any conductor to terminals not labelled.



(FR) Instructions de montage et de mise en service

Relais de contrôle d'isolement, gamme CM

Note: Ces instructions de service et de montage ne contiennent pas toutes les informations relatives à tous les types de cette gamme de produits et ne peuvent pas non plus tenir compte de tous les cas d'application. Toutes les indications ne sont données qu'à titre de description du produit et ne constituent aucune obligation contractuelle. Pour de plus amples informations, veuillez-vous référer aux catalogues et aux fiches techniques des produits, à votre agence ABB ou sur notre site www.abb.com. Sous réserve de modifications techniques. En cas de divergences, le texte allemand fait foi.

Avertissement! Tension électrique dangereuse! Installation uniquement par des personnes qualifiées en électrotechnique et en conformité avec les prescriptions nationales (p.e. VDE, etc.). Avant l'installation de cet appareil veuillez lire l'intégralité de ces instructions. Ne pas connecter de conducteur aux bornes non marquées.



(ES) Instrucciones de servicio y de montaje

Relés de control de aislamiento, serie CM

Nota: Estas instrucciones no contienen todas las informaciones detalladas relativas a todos los tipos del producto ni pueden considerar todos los casos de operación. Todas las indicaciones son a título descriptivo del producto y no constituyen ninguna obligación contractual. Para más información, consulte los catálogos, las hojas de características, la sucursal local de ABB o la Web www.abb.com. Sujeto a cambios técnicos sin previo aviso. En caso de duda, prevalece el texto alemán.

¡Advertencia! ¡Tensión peligrosa! La instalación deberá ser realizada únicamente por electricistas especializados. Es necesario respetar las normas específicas del país (p.ej. VDE, etc.). Antes de la instalación lea completamente estas instrucciones. No conectar ningún conductor a los bornes no marcados.



(IT) Istruzioni per l'uso ed il montaggio

Relè di controllo di isolamento, serie CM

Nota: Le presenti istruzioni per l'uso ed il montaggio non contengono tutte le informazioni di dettaglio sull'intera gamma di prodotti e non possono trattare tutti i casi applicativi. Tutte le indicazioni servono esclusivamente a descrivere il prodotto e non costituiscono alcuna obbligazione contrattuale. Per ulteriori informazioni consultare i cataloghi ed i data sheet dei prodotti, o la nostra homepage www.abb.com, oppure rivolgersi alla filiale locale di ABB. Ci riserviamo il diritto di effettuare eventuali modifiche tecniche. In caso di discrepanze o fraintendimenti fa fede il testo in lingua tedesca.

Avvertenza! Tensione pericolosa! Far installare solo da un elettricista specializzato. Bisogna osservare le specifiche norme nazionali (p.e. VDE, etc.). Prima dell'installazione leggere attentamente le seguenti istruzioni. Non collegare nessun conduttore ai morsetti non marcati.



(RU) Инструкции по эксплуатации и установке

Реле контроля изоляции, серия CM

Примечание: Настоящая инструкция по установке и эксплуатации не претендует на полноту содержащейся здесь информации по всем типам изделий серии и не рассматривает все возможности применения настоящего изделия. Вся информация служит исключительно для его описания и не должна рассматриваться в качестве гарантированных характеристик, имеющих юридическую силу. Дополнительную информацию и данные можно получить из каталогов и листа тех. данных на настоящее изделие в местном представительстве компании ABB, а также на сайте компании ABB по адресу: www.abb.com. Возможны изменения без предварительного уведомления. При возникновении сомнений текст на немецком языке имеет приоритет.

Осторожно! Опасное напряжение! Монтаж должен выполняться только специалистом-электриком в соответствии с нормативным законодательством (т.к. VDE, итд). Перед установкой элемента внимательно ознакомьтесь с инструкцией. Не подключайте провода к клеммам, не имеющих обозначений.



(ZH) 操作与安装指南

CM系列绝缘监视继电器

注意：本操作指南不包含技术数据和全部应用说明，所有数据只是具有对产品特性进行说明的作用，因此不具备法律效应。详细说明请参阅技术样本或联络ABB当地办事处或浏览ABB网站（www.abb.com）。如有更改恕不通知。并以德文为标准。



警告！危险电压！仅可由电气专业人员安装且需符合特定的国家规定（如VDE等）。安装前，请仔细且全部阅读该安装说明。无标识的端子不可接线。

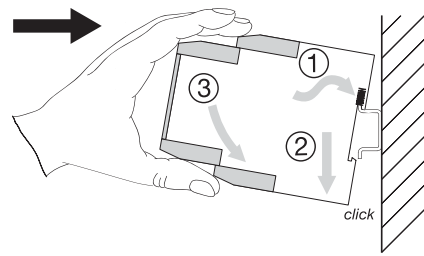

2CDC 253 012 F0014

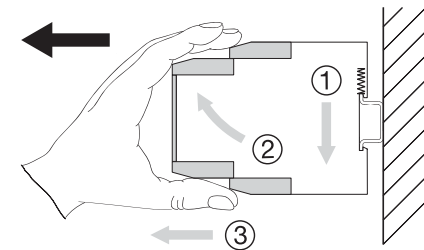

2CDC 253 013 F0014

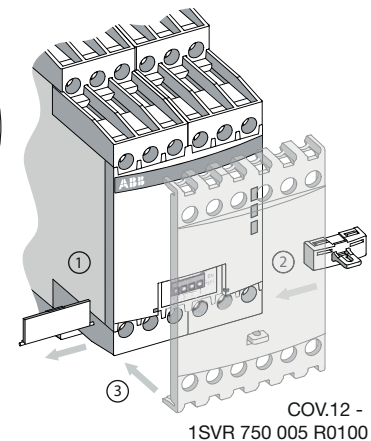
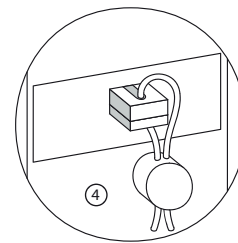

2CDC 253 0 01 F0016

Technical data		CM-IWN.1	
Ambient temperature T_a during operation		-25 ... +60 °C (-13 ... +140 °F)	
Pollution degree		3	
Degree of protection	housing	IP50	
	terminals	IP20	
according to EN/IEC 61557-8			
Internal impedance Z_i at 50 Hz	min.	155 kOhm	
Peak value of U_m		24 V +10 %	
Max. value of I_m		0.15 mA	
Max. system leakage capacitance C_e		20 μ F	
Max. DC voltage U_{fg}		460 V DC	
Test voltage			
	supply circuit / output circuit	2.32 kV 50 Hz, 2 s	
	supply circuit / measuring circuit	2.32 kV 50 Hz, 2 s	
	measuring circuit / output circuit	2.53 kV 50 Hz, 1 s	
Electrical data for the contact circuits and the interface			
Min. switching voltage / current		24 V / 10 mA	
Max. switching voltage / current		see load limit curves in data sheets	
Rated operational current (EN/IEC 60947-5-1)			
	AC12 (resistive) 230 V	4 A	
	AC15 (inductive) 230 V	3 A	
	DC12 (resistive) 24 V	4 A	
	DC13 (inductive) 24 V	2 A	
Internal resistance R_i of the measuring circuit	min.	185 kOhm	

Additional information relating to cULus approval:

For use in Pollution Degree 2 Environment

Information complémentaire relative à la certification cULus:

Pour utilisation dans un environnement de degré de pollution 2

(DE) Mindestabstände zu benachbarten Geräten

(EN) Minimum distances to other units

(FR) Distances minimales par rapports à d'autres modules

(ES) Distancia mínima con aparatos cercanos

(IT) Distanze minime rispetto agli apparecchi vicini

(RU) Минимальное расстояние до других блоков

(ZH) 与其它模块的最小间距

Bei dauernd anliegender Spannung von > 400 V ist ein seitlicher Geräteabstand von mindestens 10 mm (0,39 in) einzuhalten!

In case of continuous measured voltage > 400 V, lateral spacing to other units has to be min. 10 mm (0.39 in)!

Dans le cas d'une tension permanente mesurée > 400 V, l'espacement latérale par rapport aux autres modules doit être de 10 mm (0,39 in) au minimum!

Para tensiones de medida continuas > 400 V dejar un espacio lateral entre módulos como mínimo de 10 mm (0,39 in)!

Nel caso in cui la tensione sottoposta a misura fosse di continuo > 400 V, prevedere uno spazio laterale tra un modulo e l'altro di minimo 10 mm (0,39 in)!

В случае непрерывного измерения напряжения > 400 В, расстояние до других блоков в поперечном направлении должно составлять не менее 10 мм (0.39 дюймов)!

当连续测量电压 > 400 V时，相邻模块的间距最小应为10 mm (0.39 in) !

CM-IWN.xS

CM-IWN.xP

DIN ISO 2380-1 Form A
0.8 x 4 mm / 0.0315 x 0.157 in
DIN ISO 8764-1 PZ 1
Ø 4.5 mm / 0.177 in

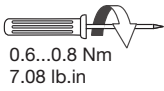

0.6...0.8 Nm
7.08 lb.in

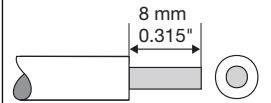

1 x 0.5...4.0 mm²
2 x 0.5...2.5 mm²
1 x 20...12 AWG
2 x 20...14 AWG

2 x 0.5...1.5 mm²
2 x 20...16 AWG

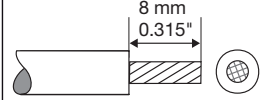

1 x 0.5...2.5 mm²
2 x 0.5...1.5 mm²
1 x 18...14 AWG
2 x 18...16 AWG

2 x 0.5...1.5 mm²
2 x 18...16 AWG

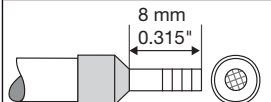

DIN 46228-1-A
DIN 46228-4-E

2CDC 252 014 F0015

CONNECT (IN)

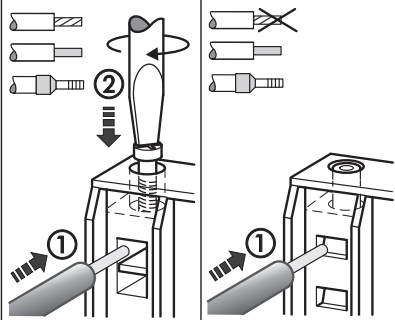

2CDC 253 007 F0011

DISCONNECT (OUT)

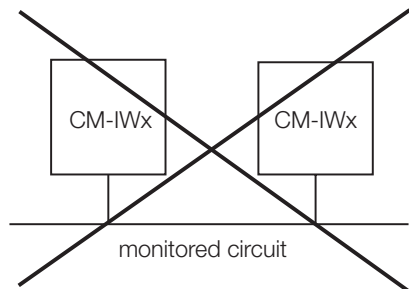
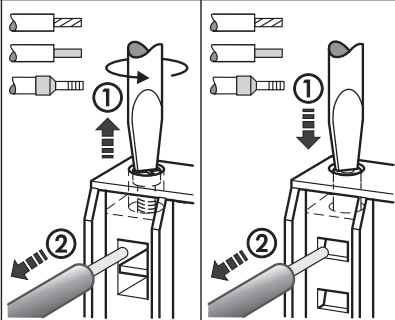

2CDC 252 001 F0016

Only one CM-IWx in a galvanically connected network

I

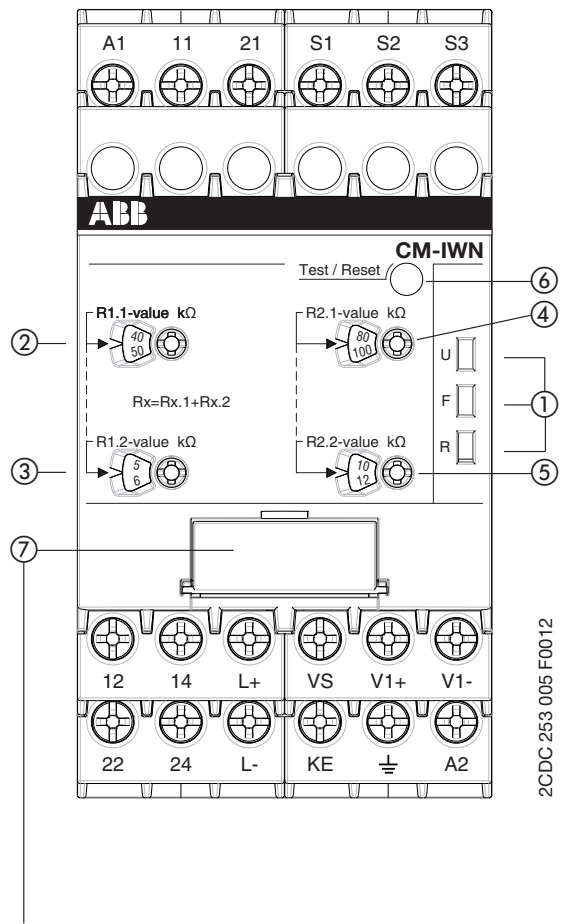

2CDC 253 005 F0012

II

Position	4	3	2	1
ON ↑	2x1 c/o			closed
OFF	1x2 c/o			open

2CDC 252 050 F0b09

III DIP switch position

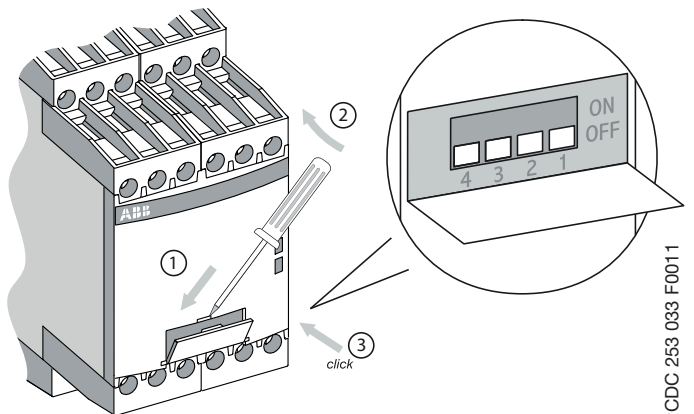

2CDC 253 033 F0011

IV Remote test

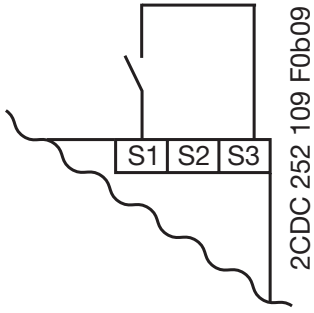

V Fault storage and reset

DIP 2		
	1.) Front 2.) Remote 3.) A1-A2	1.) Front 2.) Remote
	1.) Front 2.) A1-A2	1.) Front
	1.) Auto-Reset	

2CDC 252 110 F0b09

- (DE) Verdrahtungsdiagramme
- (EN) Wiring diagrams
- (FR) Schémas de câblage
- (ES) Esquemas de cableado
- (IT) Schemi di cablaggio
- (RU) Схемы соединения
- (ZH) 接线图

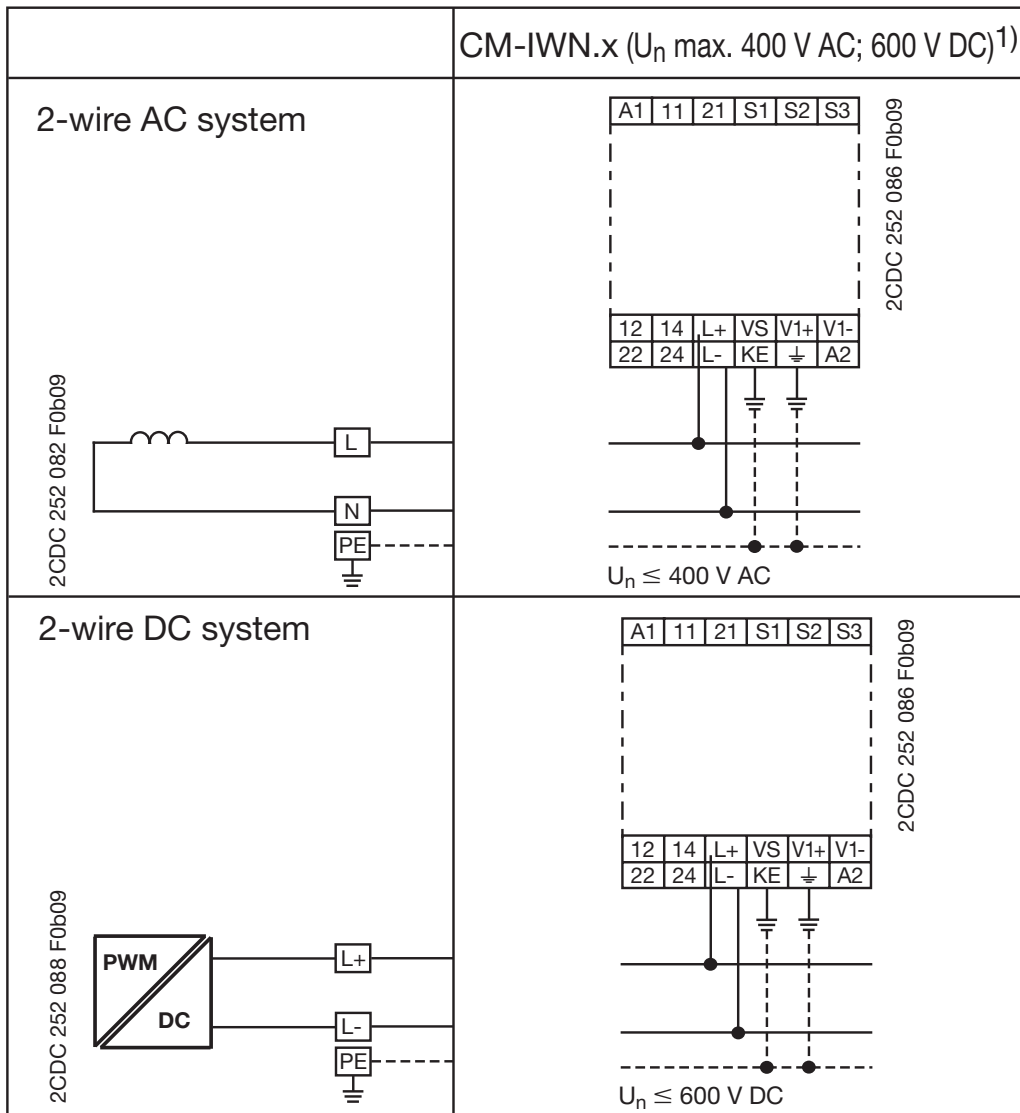

1) For monitoring of mains with higher voltages, use coupling unit CM-IVN

- (DE) Verdrahtungsdiagramme
- (EN) Wiring diagrams
- (FR) Schémas de câblage
- (ES) Esquemas de cableado
- (IT) Schemi di cablaggio
- (RU) Схемы соединения
- (ZH) 接线图

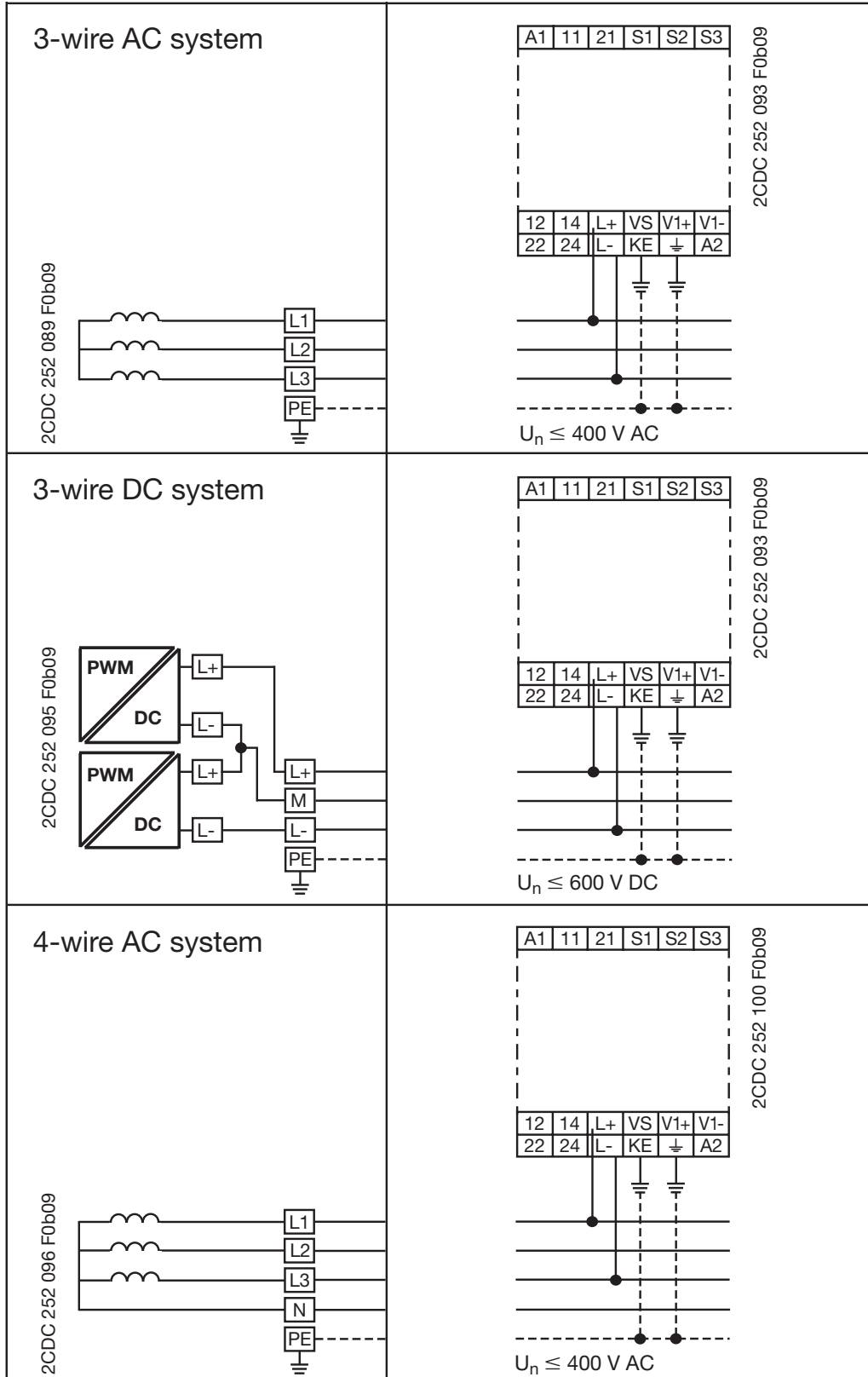





















Always connect L+ and L- to different conductors. L+ and L- can be connected to any of the conductors

I Frontansicht mit Bedienelementen

- ① Betriebszustandsanzeige mit LEDs
 U: LED grün - Anzeige der Steuerspeisespannung
 Steuerspeisespannung liegt an
- F: LED rot - Fehlermeldung
- R: LED gelb - Anzeige der Schaltstellung der Ausgangsrelais
- ② Einstellung der 10er Stelle des Schwellwertes 1 (= Warnen)
- ③ Einstellung der 1er Stelle des Schwellwertes 1
- ④ Einstellung der 10er Stelle des Schwellwertes 2 (= Vorwarnen)
- ⑤ Einstellung der 1er Stelle des Schwellwertes 2
- ⑥ Test / Reset

LEDs, Statusinformationen und Fehlermeldungen

Betriebszustand	U: LED grün	F: LED rot	R: LED gelb
Start-up		aus	aus
Kein Fehler		aus	-- 1)
Vorwarnen			
Isolationsfehler (Schwellwert unterschritten)			-- 1)
⚡/KE-Leitungsbruch			-- 1)
L+/L- Leitungsbruch bei Systemstart / Testfunktion	 / 		-- 1)
Netzableitkapazität zu hoch / ungültiges Messergebnis			-- 1)
Interner Systemfehler	-- 1)		-- 1)
Einstellfehler 2)			
Testfunktion		aus	-- 1)
Kein Fehler nach Fehlerspeicherung 3)		-- 4)	

- 1) Abhängig von der Konfiguration (siehe Funktionsdiagramme)
- 2) Mögliche Fehleinstellung: Der Schwellwert für Warnen ist auf einen größeren Wert als der Schwellwert für Vorwarnen eingestellt.
- 3) Gerät hat nach einem Isolationsfehler ausgelöst. Der Fehler ist gespeichert und der Isolationswiderstand ist wieder über den Schwellwert plus Hysterese zurückgekehrt.
- 4) Abhängig vom Fehler

II DIP-Schalterstellungen

- ⑦ DIP-Schalter zur Einstellung von:
 - 1 ON = Ruhestromprinzip
OFF = Arbeitsstromprinzip
 - 2 ON = Nullspannungssichere Fehlerspeicherung EIN
OFF = Nullspannungssichere Fehlerspeicherung AUS
 - 3 ON = Leitungsbrucherkennung EIN
OFF = Leitungsbrucherkennung AUS
 - 4 ON = 2 Schwellwerte (2 x 1 Wechsler)
OFF = 1 Schwellwert (1 x 2 Wechsler)
(R2.x ohne Funktion)

Auslieferungszustand: Alle DIP-Schalter in Position OFF

III DIP-Schalterposition

Elektrischer Anschluss

- A1-A2 Steuerspeisespannung U_s
- L+, L-, KE, ⚡ Messeingang
- 11-12/14 Ausgangsrelais 1
- 21-22/24 Ausgangsrelais 2
- VS, V1+, V1- Anschluss für Vorschaltmodul CM-IVN
- S1, S2, S3 Steuereingänge, potentialfreie Ansteuerung





















IV Remote-Test

V Fehlerspeicherung und Reset

I Front view with operating controls

- ① Indication of operational states with LEDs
 U: green LED - Status indication of control supply voltage
 Control supply voltage applied
- F: red LED - Fault message
- R: yellow LED - Status indication of the output relays
- ② Adjustment of the tens figure of the threshold value 1 (=warning)
- ③ Adjustment of the units figure of the threshold value 1
- ④ Adjustment of the tens figure of the threshold value 2 (= prewarning)
- ⑤ Adjustment of the units figure of the threshold value 2
- ⑥ Test / Reset

LEDs, status information and fault messages

Operational state	U: green LED	F: red LED	R: yellow LED
Start-up		OFF	OFF
No fault		OFF	-- 1)
Prewarning			
Insulation fault (below threshold value)			-- 1)
⚡/KE wire interruption			-- 1)
L+/L- wire interruption during system start-up / test function	 / 		-- 1)
System leakage capacitance too high / invalid measurement result			-- 1)
Internal system fault	-- 1)		-- 1)
Setting fault 2)			
Test function		OFF	-- 1)
No fault after fault storage 3)		-- 4)	

- 1) Depending on the configuration (see function diagrams)
- 2) Possible faulty setting: The threshold value for warning is set at a higher value than the threshold value for prewarning.
- 3) The device has triggered after an insulation fault. The fault has been stored and the insulation resistance has returned to a higher value than the threshold value plus hysteresis.
- 4) Depending on the fault

II DIP switch functions

- ⑦ DIP switches for the adjustment of:
 - 1 ON = Closed-circuit principle
OFF = Open-circuit principle
 - 2 ON = Non-volatile fault storage ON
OFF = Non-volatile fault storage OFF
 - 3 ON = Interrupted wire detection ON
OFF = Interrupted wire detection OFF
 - 4 ON = 2 threshold values (2 x 1 c/o contact)
OFF = 1 threshold value (1 x 2 c/o contacts)
(R2.x disabled)
- Default setting: All DIP switches in position OFF

III DIP switch position

Electrical connection

- A1-A2 Control supply voltage U_s
- L+, L-, KE, ⚡ Measuring input
- 11-12/14 Output relay 1
- 21-22/24 Output relay 2
- VS, V1+, V1- Connection for coupling unit CM-IVN
- S1, S2, S3 Control inputs, volt-free triggering





















IV Remote test

V Fault storage and reset

I Face avant et dispositifs de commande

- ① Indication de fonctionnement par LED
 U: LED verte - Indication de la tension d'alimentation de commande
 Tension d'alimentation de commande appliquée
 F: LED rouge - Message de défaut
 R: LED jaune - Indication de l'état des relais de sortie
- ② Réglage des dizaines de la valeur de seuil 1 (= avertissement)
- ③ Réglage des unités de la valeur de seuil 1
- ④ Réglage des dizaines de la valeur de seuil 2 (= pré-avertissement)
- ⑤ Réglage des unités de la valeur de seuil 2
- ⑥ Test / Reset

LED, information d'état et messages de défaut

Etat de fonctionnement	U: LED verte	F: LED rouge	R: LED jaune
Démarrage		éteinte	éteinte
Aucun défaut		éteinte	-- 1)
Pré-avertissement			
Erreur d'isolation (valeur mesurée au-dessous seuil)			-- 1)
Coupure de ligne $\frac{1}{2}$ /KE			-- 1)
Coupure de ligne L+/L- pendant démarrage du système / fonction de test	 / 		-- 1)
Capacité de dissipation du réseau trop élevée / résultat de mesure non valide			-- 1)
Erreur système interne	-- 1)		-- 1)
Erreur de réglage 2)			
Fonction de test		éteinte	-- 1)
Aucune erreur après la mémorisation de défaut 3)		-- 4)	

- 1) Dépendant de la configuration (voir les diagrammes de fonctionnement)
- 2) Possible erreur de réglage : la valeur de seuil pour l'avertissement est réglée sur une valeur supérieure à la valeur de seuil pour le pré-avertissement.
- 3) Le dispositif s'est déclenché après une erreur d'isolation. L'erreur est mémorisée et la résistance d'isolement est revenue au dessus de la valeur de seuil plus l'hystérésis.
- 4) Dépendant du défaut

II Fonctions des micro-interrupteurs

- ⑦ Micro-interrupteurs pour le réglage de:
 - 1 ON = Fonctionnement en logique négative
OFF = Fonctionnement en logique positive
 - 2 ON = Mémorisation de défaut rémanente activée
OFF = Mémorisation de défaut rémanente désactivée
 - 3 ON = Détection de coupure de ligne activée
OFF = Sans détection de coupure de ligne
 - 4 ON = 2 valeurs de seuil (2 x 1 inverseur)
OFF = 1 valeur de seuil (1 x 2 inverseurs)
(R2.x sans fonction)
- Etat de livraison: Tous les micro-interrupteurs en position OFF

III Position des micro-interrupteurs

Raccordement électrique

- A1-A2 Tension d'alimentation de commande U_s
- L+, L-, KE, $\frac{1}{2}$ Entrée de mesure
- 11-12/14 Relais de sortie 1
- 21-22/24 Relais de sortie 2
- VS, V1+, V1- Raccord pour le module en amont CM-IVN
- S1, S2, S3 Entrées de commande, activation libre de potentiel





















IV Test à distance

V Mémorisation de défaut et réinitialisation

I Vista frontal con elementos de mando

- ① Indicadores de servicio con LEDs
 U: LED verde - Indicación tensión de alimentación de mando
 Tensión de alimentación de mando aplicada
 F: LED rojo - Mensaje de error
 R: LED amarillo - Indicación estado de los relés de salida
- ② Ajuste del valor de las decenas del valor umbral 1 (= aviso)
- ③ Ajuste del valor de las unidades del valor umbral 1
- ④ Ajuste del valor de las decenas del valor umbral 2 (= aviso previo)
- ⑤ Ajuste del valor de las unidades del valor umbral 2
- ⑥ Test / Reset

LEDs, información de estado y mensajes de error

Estado de funcionamiento	U: LED verde	F: LED rojo	R: LED amarillo
Start-up		apagado	apagado
Ningún error		apagado	-- 1)
Aviso previo			
Fallo de aislamiento (valor umbral quedado por debajo)			-- 1)
Rotura de cable $\frac{1}{2}$ /KE			-- 1)
Rotura de cable L+/L- durante start-up / función de test	 / 		-- 1)
Capacidad de derivación de la red excesiva / resultado de medida inválido			-- 1)
Error interno del sistema	-- 1)		-- 1)
Error de ajuste 2)			
Función de test		apagado	-- 1)
Ningún error después de almacenar el error 3)		-- 4)	

- 1) Dependiente de la configuración (véase las diagramas de funcionamiento)
- 2) Ajuste incorrecto posible: El valor umbral del aviso está ajustado a un valor que es superior al valor umbral definido para el aviso previo.
- 3) El aparato ha sido activado después de un error de aislamiento. El error se ha almacenado en la memoria y la resistencia de aislamiento ha vuelto a un valor superior al valor umbral más la histéresis.
- 4) Dependiente del error

II Funciones de los interruptores DIP

- ⑦ Interruptores DIP para el ajuste de:
 - 1 ON = Principio de circuito cerrado
OFF = Principio de circuito abierto
 - 2 ON = Memoria de fallo no-volátil activo
OFF = Memoria de fallo no-volátil inactivo
 - 3 ON = Detección de rotura de cable activo
OFF = Detección de rotura de cable inactivo
 - 4 ON = 2 valores umbral (2 x 1 contacto conmutado)
OFF = 1 valor umbral (1 x 2 contactos conmutados)
(R2.x sin función)
- Entrega de fábrica: Todos los interruptores DIP en posición OFF

III Posición de los interruptores DIP

Conexión eléctrica

- A1-A2 Tensión de alimentación de mando U_s
- L+, L-, KE, $\frac{1}{2}$ Entrada de medida
- 11-12/14 Relé de salida 1
- 21-22/24 Relé de salida 2
- VS, V1+, V1- Puerto para el módulo de expansión CM-IVN
- S1, S2, S3 Entradas de mando, disparo libre de potencia

IV Test a distancia

V Memoria de fallo y reset

I Vista frontale con gli elementi di comando

- ① LED di visualizzazione dello stato di funzionamento
 U: LED verde - Indicazione tensione di comando
 Tensione di comando applicata
 F: LED rosso - Messaggio d'errore
 R: LED giallo - Indicazione dello stato dei relè di uscita
- ② Impostazione della cifra delle decine del valore di soglia 1 (= allarme)
 ③ Impostazione della cifra delle unità del valore di soglia 1
 ④ Impostazione della cifra delle decine del valore di soglia 2 (= preallarme)
 ⑤ Impostazione della cifra delle unità del valore di soglia 2
 ⑥ Test / Reset

LED, informazione sullo stato e messaggi d'errore

Stato operativo	U: LED verde	F: LED rosso	R: LED giallo
Start-up		spento	spento
Nessun guasto		spento	-- 1)
Preallarme			
Errore di isolamento (valore misurato inferiore al valore di soglia)			-- 1)
Interruzione cavi \perp /KE			-- 1)
Interruzione cavi L+/L- durante start-up / funzione di test			-- 1)
Capacità di dispersione del sistema eccessiva / risultato di misura non valido			-- 1)
Errore interno del sistema	-- 1)		-- 1)
Errore di impostazione 2)			
Funzione di test		spento	-- 1)
Nessun guasto dopo la memorizzazione dei guasti 3)		-- 4)	

- 1) A seconda della configurazione (vedere i diagrammi di funzionamento)
 2) Possibile impostazione errata: Il valore di soglia di allarme è impostato su un valore maggiore del valore di soglia di preallarme.
 3) L'apparecchio è intervenuto in seguito ad un guasto di isolamento. Il guasto è memorizzato e la resistenza di isolamento è ritornata ad un valore maggiore del valore di soglia più l'isteresi.
 4) A seconda del guasto

II Funzioni degli interruttori DIP

- ⑦ Interruttori DIP per l'impostazione di:
- ON = Funzionamento normalmente chiuso
OFF = Funzionamento normalmente aperto
 - ON = Memorizzazione dei guasti non volatile ON
OFF = Memorizzazione dei guasti non volatile OFF
 - ON = Rilevamento di interruzione cavi ON
OFF = Rilevamento di interruzione cavi OFF
 - ON = 2 valori di soglia (2 x 1 contatto di scambio)
OFF = 1 valore di soglia (1 x 2 contatti di scambio)
(R2x senza funzione)
- Impostazioni di fabbrica: Tutti gli interruttori DIP in posizione OFF

III Posizione degli interruttori DIP

Collegamento elettrico

- A1-A2 Tensione di comando U_s
 L+, L-, KE, \perp Ingresso di misura
 11-12/14 Relè di uscita 1
 21-22/24 Relè di uscita 1
 VS, V1+, V1- Collegamento per il modulo accessorio di accoppiamento CM-IVN
 S1, S2, S3 Ingressi di comando, pilotaggio a potenziale zero

IV Test remoto

V Memorizzazione dei guasti e reset

I 操作控制前面板

- ① 工作状态LED指示
 U: 绿色 LED - 供电电源状态
 供电电源上电
 F: 红色LED - 故障信息
 R: 黄色LED - 输出继电器状态
- ② X10阈值调节1 (=报警阈值)
 ③ 阈值调节1
 ④ X10阈值调节2 (=预警阈值)
 ⑤ 阈值调节2
 ⑥ 测试/复位

LED状态指示和故障信息

工作状态	U: 绿色 LED	F: 红色 LED	R: 黄色 LED
启动		OFF	OFF
无故障		OFF	-- 1)
预报警			
绝缘故障 (低于阈值)			-- 1)
\perp /KE 断线			-- 1)
L+/L- 在系统启动或测试功能时断线			-- 1)
系统漏电电容过高/无效测量结果			-- 1)
内部系统故障	-- 1)		-- 1)
故障设置 2)			
测试功能		OFF	-- 1)
故障存储后无故障 3)		-- 4)	

- 1) 根据设置 (参见功能图)
 2) 可能的故障设置: 报警阈值的设置电阻值高于预报警阈值的设置电阻值
 3) 监视继电器检测到绝缘故障后动作, 故障信息存储, 然后绝缘电阻返回正常状态 (高于设定阈值与磁滞之和)
 4) 取决于故障

II DIP开关功能

- ⑦ DIP开关设置
- ON = 闭路原则
OFF = 开路原则
 - ON = 故障存储有效
OFF = 故障存储无效
 - ON = 断线检测有效
OFF = 断线检测无效
 - ON = 2 个阈值 (2x1 c/o 输出触点)
OFF = 1 个阈值 (1x2 c/o 输出触点) (R2.x 无效)
- 出厂默认设置: 所有的DIP开关处于OFF位置

III DIP 开关位置

电气连接

- A1-A2 供电电源 U_s
 L+, L-, KE, \perp 测量输出
 11-12/14 输出继电器1
 21-22/24 输出继电器2
 VS, V1+, V1- 连接耦合模块CM-IVN
 S1, S2, S3 控制输入, 干触点

IV 远程测试

V 故障存储与复位

I Вид спереди и органы управления

- ① Индикация рабочего состояния с помощью светодиодов
 U: зеленый светодиод - Индикация состояния напряжения питания управления
 Приложено напряжение питания управления
 F: красный светодиод - Сообщение об отказе
 R: желтый светодиод - Индикация состояния выходных реле
- ② Регулировка значения десятков порогового значения 1 (= срабатывание реле)
 ③ Регулировка значения единиц порогового значения 1
 ④ Регулировка значения десятков порогового значения 2 (= предварительное предупреждение)
 ⑤ Регулировка значения единиц порогового значения 2
 ⑥ Тестирование / сброс

Светодиоды, информация о состоянии и сообщения об отказах

Рабочее состояние	U: зеленый светодиод	F: красный светодиод	R: желтый светодиод
Пуск		ОТКЛ.	ОТКЛ.
Отсутствие отказа		ОТКЛ.	-- 1)
Предварительное предупреждение			
Повреждение изоляции (ниже порогового значения)			-- 1)
Обрыв провода \neq /KE			-- 1)
Обрыв провода L+/L- во время пуска системы/тестирования	 / 		-- 1)
Слишком большая емкость утечки системы/недостовверный результат измерения			-- 1)
Внутренний отказ системы	-- 1)		-- 1)
Ошибка настройки ²⁾			
Функция тестирования		ОТКЛ.	-- 1)
Отсутствие отказа после сохранения информации об отказе ³⁾		-- 4)	

- 1) В зависимости от конфигурации (смотрите функциональные схемы)
 2) Возможная неправильная настройка: Пороговое значение срабатывания реле должно быть выше, чем значение предварительного предупреждения.
 3) Устройство сработало после повреждения изоляции. Информация об отказе была сохранена, а сопротивление изоляции вернулось к уровню, превышающему пороговое значение плюс гистерезис.
 4) В зависимости от отказа

II Функции DIP-переключателя

- ⑦ DIP-переключатели используются для задания
- 1 ВКЛ. = Принцип замкнутой цепи
 ОТКЛ. = Принцип разомкнутой цепи
- 2 ВКЛ. = Хранение информации об отказе в энергонезависимой памяти включено
 ОТКЛ. = Хранение информации об отказе в энергонезависимой памяти выключено
- 3 ВКЛ. = Выявление обрыва провода включено
 ОТКЛ. = Выявление обрыва провода выключено
- 4 ВКЛ. = 2 пороговых значения
 (2 x 1 переключающий контакт)
 ОТКЛ. = 1 пороговое значение
 (1 x 2 переключающих контакта)
 (R2.x отключен)
- Установка по умолчанию: Все DIP-переключатели в положении ОТКЛ

III Положение DIP-переключателя**Электрическое подключение**

A1-A2	Напряжение питания управления U_s
L+, L-, KE, \neq	Вход измерения
11-12/14	Выходное реле 1
21-22/24	Выходное реле 2
VS, V1+, V1-	Подключение блока сопряжения CM-IVN
S1, S2, S3	Входы управления, беспотенциальное переключение

IV Удаленное тестирование**V Сохранение и сброс отказов**

--	--

VI Function diagrams

a) Insulation resistance monitoring w/o fault storage ☒, auto reset, 1 x 2 c/o 1x2 c/o

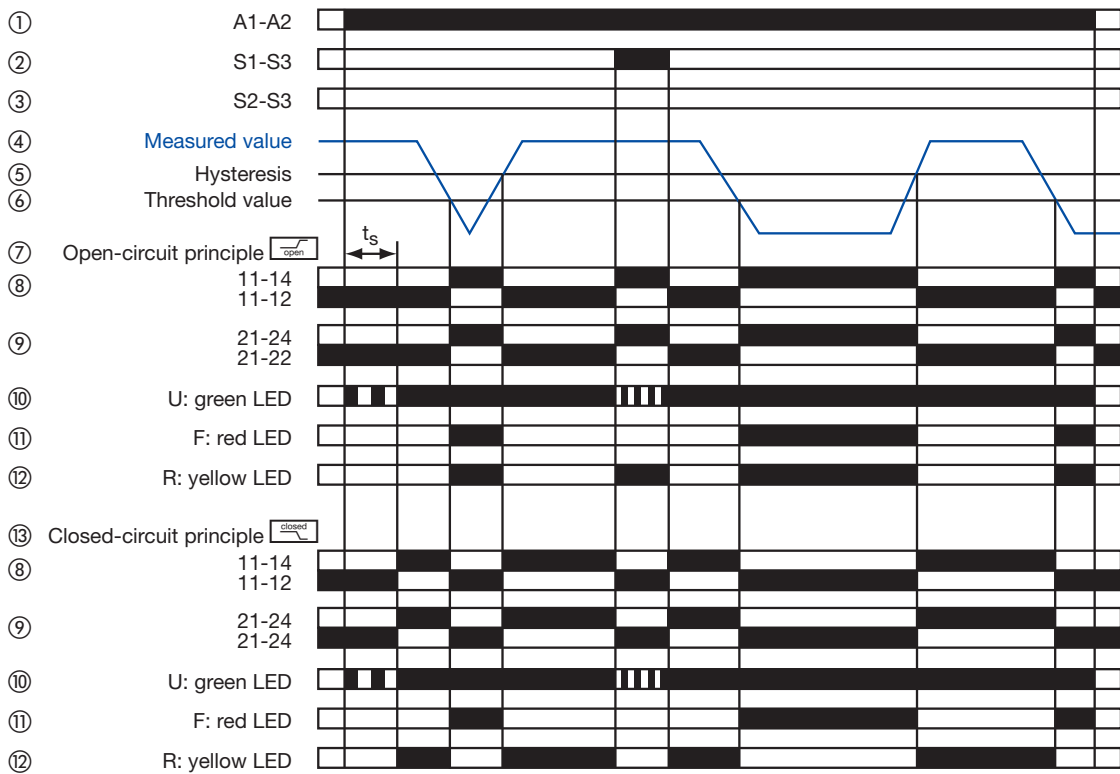

⑭ t_s = Start-up time, fixed, min. 15 s

2CDC 252 053 F0209

b) Insulation resistance monitoring with fault storage ☐, manual reset, 1 x 2 c/o 1x2 c/o

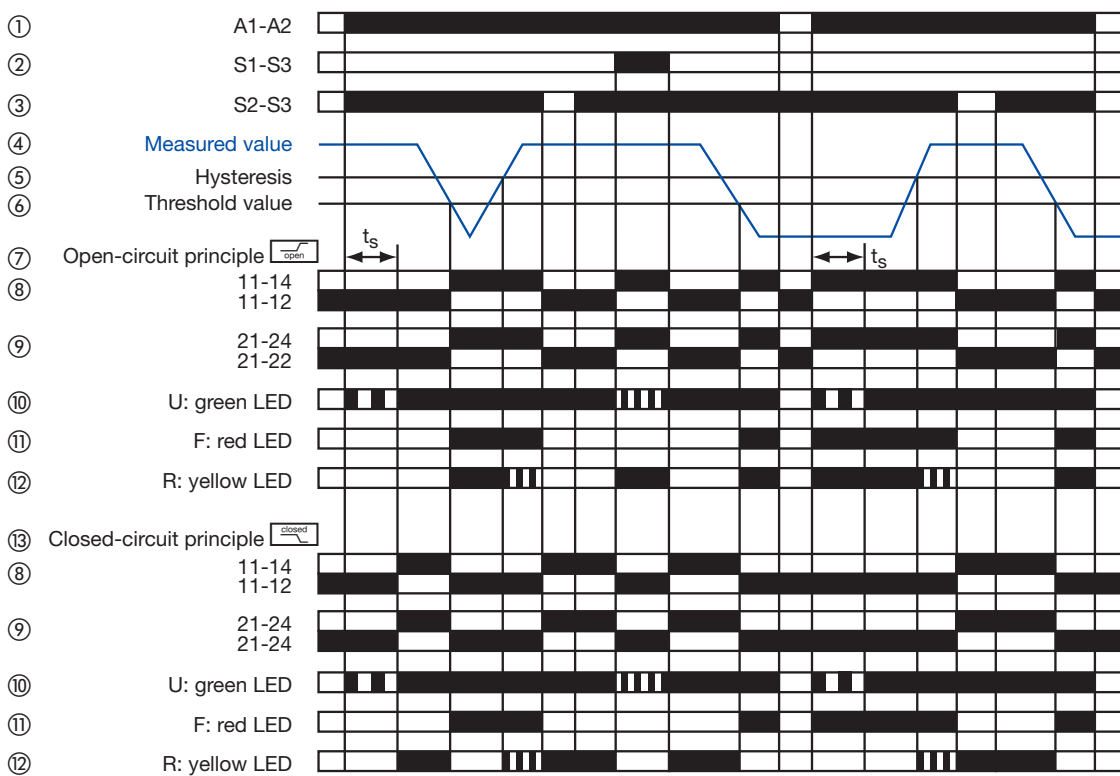

⑭ t_s = Start-up time, fixed, min. 15 s

2CDC 252 054 F0209

c) Insulation resistance monitoring w/o fault storage ☒, auto reset, 2 x 1 c/o 2x1 c/o

2CDC 252 055 F0209

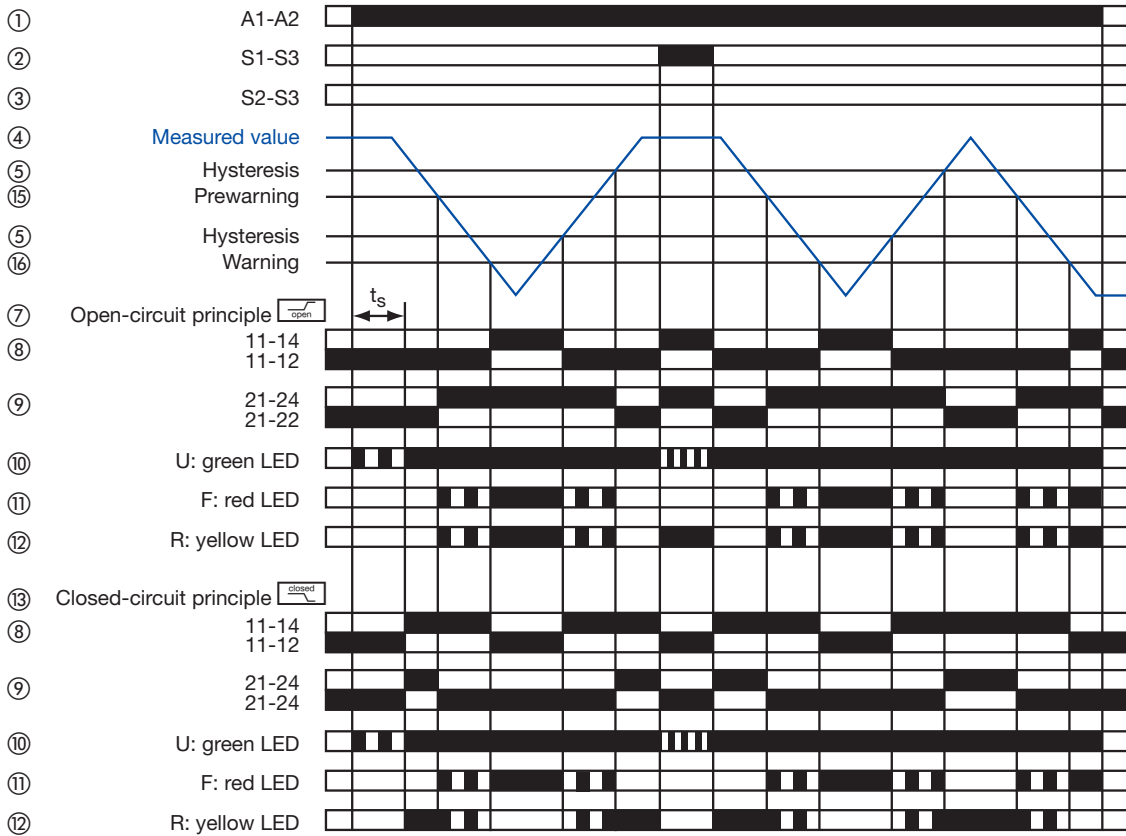

⑭ t_s = Start-up time, fixed, min. 15 s

d) Insulation resistance monitoring with fault storage ☐, manual reset, 2 x 1 c/o 2x1 c/o

2CDC 252 056 F0209

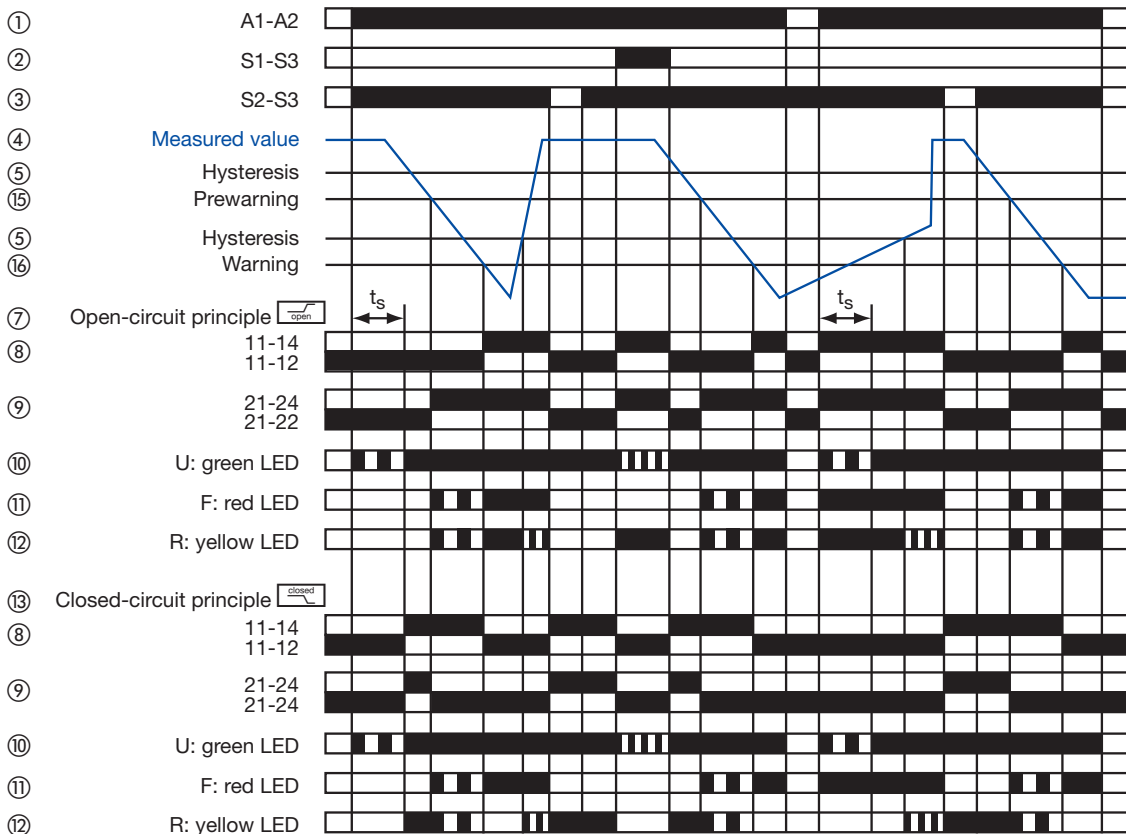

⑭ t_s = Start-up time, fixed, min. 15 s

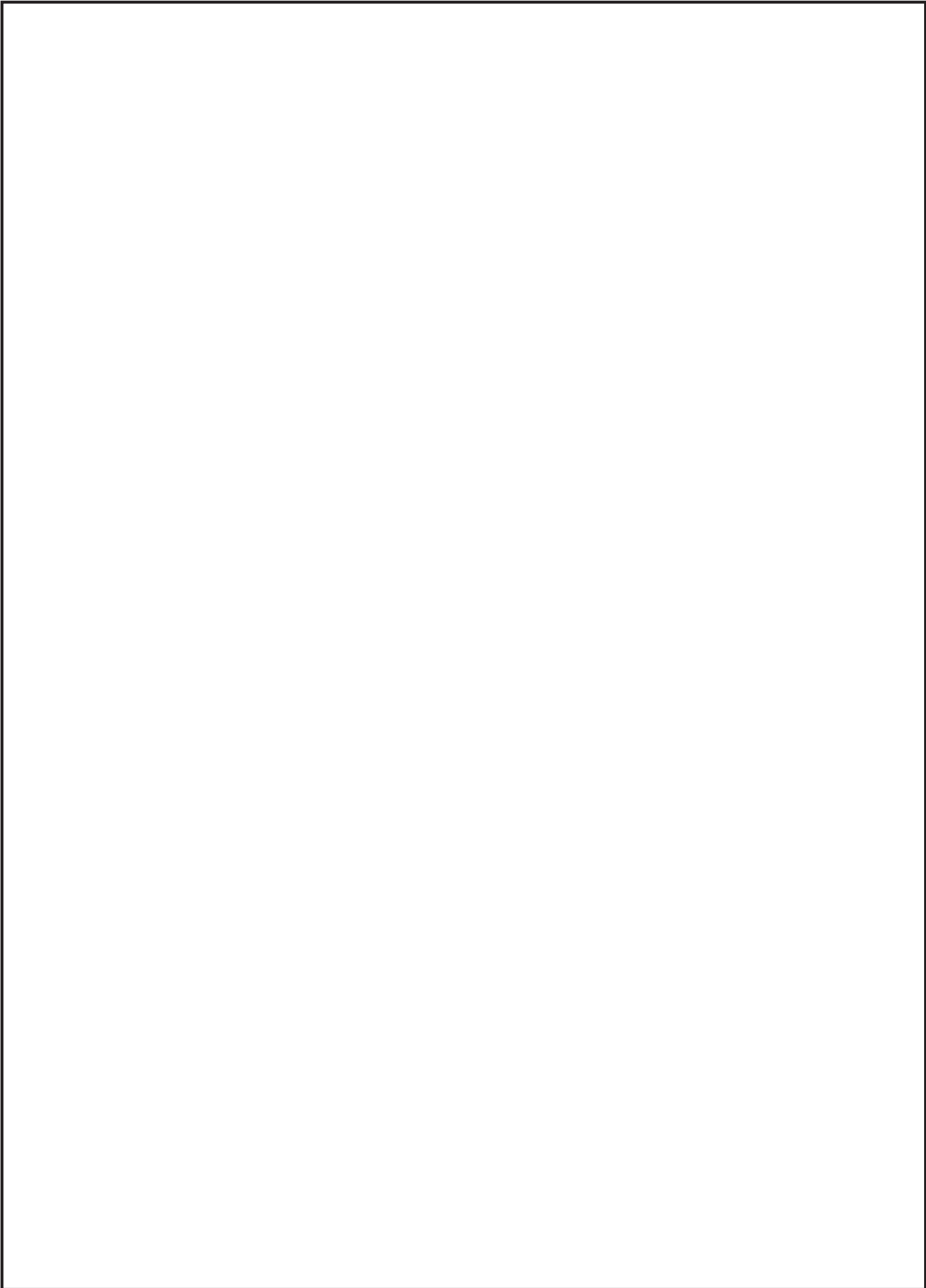

VI Funktionsdiagramme

- a) Isolationswiderstandsüberwachung ohne Fehlerspeicherung, Auto-Reset, 1 x 2 Wechsler
 - b) Isolationswiderstandsüberwachung mit Fehlerspeicherung, manueller Reset, 1 x 2 Wechsler
 - c) Isolationswiderstandsüberwachung ohne Fehlerspeicherung, Auto-Reset, 2 x 1 Wechsler
 - d) Isolationswiderstandsüberwachung mit Fehlerspeicherung, manueller Reset, 2 x 1 Wechsler
- ① Steuerspeisespannung
 - ② Remote-Test
 - ③ Remote-Reset
 - ④ Messwert
 - ⑤ Hysterese
 - ⑥ Schwellwert
 - ⑦ Arbeitsstromprinzip
 - ⑧ Ausgangsrelais 1
 - ⑨ Ausgangsrelais 2
 - ⑩ LED grün
 - ⑪ LED rot
 - ⑫ LED gelb
 - ⑬ Ruhestromprinzip
 - ⑭ Hochlaufzeit t_s , min. 15 s, fest eingestellt
 - ⑮ Vorwarnen
 - ⑯ Warnen

Überwachungsfunktionen

Das Isolationsüberwachungsrelais CM-IWN.1 dient zur Überwachung des Isolationswiderstands nach IEC 61557-8 in ungeerdeten IT AC-Systemen, IT AC-Systemen mit galvanisch verbundenen DC-Kreisen oder ungeerdeten IT DC-Systemen. Dazu wird der Isolationswiderstand zwischen den Leitern des Netzes und der Betriebserde der Anlage gemessen. Bei Unterschreiten der einstellbaren Schwellwerte schalten die Ausgangsrelais in den Fehlerzustand.

Messeingangsspannung:

0-600 V DC bzw. 0-400 V AC, 15-400 Hz

Das Gerät kann Steuerstromkreise (1-phasig) und Hauptstromkreise (3-phasig) überwachen.

Messverfahren

Beim CM-IWN.x wird ein pulsierendes Messsignal auf das zu überwachende Netz eingespeist und der Isolationswiderstand berechnet. Das eingespeiste, pulsierende Messsignal verändert seine Form in Abhängigkeit des Isolationswiderstandes und der Netzableitkapazität. Aus dieser veränderten Form wird die Änderung des Isolationswiderstandes prognostiziert. Wenn der prognostizierte Isolationswiderstand dem im nächsten Messzyklus berechneten Isolationswiderstand entspricht und kleiner als der eingestellte Schwellwert ist, schalten die Ausgangsrelais in den Fehlerzustand. Dieses Messverfahren eignet sich auch zur Erkennung von symmetrischen Isolationsfehlern.

Zusätzliche Überwachungsfunktionen

Beim CM-IWN.x mit konfigurierter Leitungsbrucherkennung  werden die Netz-/Messkreisanschlüsse L+ und L- beim Systemstart automatisch geprüft. Durch Aktivieren der Testfunktion kann dies jederzeit wiederholt werden. CM-IWN.x überwacht die Messkreisanschlüsse \perp und KE zyklisch auf Leitungsbruch. Bei einer Leitungsunterbrechung an einem der Anschlüsse schalten die Ausgangsrelais in den Fehlerzustand. Des Weiteren wird das ungeerdete AC-, DC- oder AC/DC-System auf unzulässig hohe Netzableitkapazität überwacht. Ist die



Netzableitkapazität zu groß, schalten die Ausgangsrelais in den Fehlerzustand.

Auch falsche Einstellungen, die zu einer fehlerhaften Funktion der Geräte führen könnten, werden überwacht. Erkennt das Gerät solch eine falsche Einstellung, schalten die Ausgangsrelais in den Fehlerzustand.

Arbeitsweise

Das zu überwachende Netz wird an den Klemmen L+, L- angeschlossen. Das Erdpotential wird an den Klemmen \perp und KE angeschlossen.

Das Gerät arbeitet, je nach Einstellung, nach dem

Arbeitsstromprinzip  – Fehlerzustand: Relais angezogen oder Ruhestromprinzip  – Fehlerzustand: Relais abgefallen

Nach Anlegen der Steuerspeisespannung durchläuft das Isolationsüberwachungsrelais eine Systemtestroutine. Dabei findet eine Netzdiagnose und Einstellungsüberprüfung statt. Liegen nach Ablauf dieser Testroutine keine geräteinternen oder externen Fehler vor, so schalten die Ausgangsrelais in den Arbeitszustand.

Konfiguration 1 x 2 Wechsler:

Bei dieser Konfiguration haben Einstellungen für den Schwellwert Vorwarnen (R2) keinen Einfluss auf die Funktionsweise.

Unterschreitet der Messwert den eingestellten Schwellwert, schalten die Ausgangsrelais in den Fehlerzustand. Überschreitet der Messwert den Schwellwert plus Hysterese, schalten die Ausgangsrelais wieder ihre Ursprungslage zurück.

Konfiguration 2 x 1 Wechsler (Vorwarnen und Warnen):

Unterschreitet der Messwert den eingestellten Schwellwert für Vorwarnen, schaltet das zweite Ausgangsrelais 21-22/24. Fällt der Messwert weiter unter den Schwellwert für Warnen, schaltet das erste Ausgangsrelais 11-12/14. Überschreitet der Messwert den Schwellwert für Warnen plus Hysterese, schaltet das erste Ausgangsrelais 11-12/14 wieder in seine Ursprungslage zurück. Überschreitet der Messwert den Schwellwert für Vorwarnen plus Hysterese, schaltet auch das zweite Ausgangsrelais 21-22/24 wieder in seine Ursprungslage zurück.

Alle Betriebszustände werden von den frontseitigen LEDs signalisiert. Siehe Tabelle „LEDs, Statusinformationen und Fehlermeldungen“

Testfunktion

ist nur möglich, wenn kein Fehler vorhanden ist.

Durch Betätigen der frontseitigen kombinierten Test/Reset-Taste wird eine Systemtestroutine durchgeführt. Die Ausgangsrelais schalten in den Fehlerzustand, solange die Test/Reset-Taste gedrückt ist, der Steuerkontakt S1-S3 geschlossen ist oder die Testfunktionen ablaufen.

Fehlerspeicherung, Reset-Funktion

Bei eingeschalteter Fehlerspeicherung  bleiben die Ausgangsrelais im Fehlerzustand und schalten erst nach Betätigen der kombinierten Test/Reset-Taste oder nach Aktivieren des Remote-Reset (Klemmen S2-S3) in ihre ursprüngliche Lage zurück, wenn der Isolationswiderstand größer dem eingestellten Schwellwert plus Hysterese bzw. den eingestellten Schwellwerten plus Hysteresen ist.

Die Fehlerspeicherung ist nullspannungssicher (remanent) ausgeführt. Das heißt, nach Abschalten und Wiederkehr der Steuerspeisespannung geht das Gerät in den Zustand, der vor dem Abschalten vorhanden war, über, bis ein Reset durchgeführt wird.

VI Function diagrams

- a) Insulation resistance monitoring without fault storage, auto reset, 1 x 2 c/o contacts
 - b) Insulation resistance monitoring with fault storage, manual reset, 1 x 2 c/o contacts
 - c) Insulation resistance monitoring without fault storage, auto reset, 2 x 1 c/o contact
 - d) Insulation resistance monitoring with fault storage, manual reset, 2 x 1 c/o contact
- ① Control supply voltage
 - ② Remote Test
 - ③ Remote Reset
 - ④ Measured value
 - ⑤ Hysteresis
 - ⑥ Threshold value
 - ⑦ Open-circuit principle
 - ⑧ Output relay 1
 - ⑨ Output relay 2
 - ⑩ Green LED
 - ⑪ Red LED
 - ⑫ Yellow LED
 - ⑬ Closed-circuit principle
 - ⑭ Start-up time t_s , min. 15 s, fixed
 - ⑮ Prewarning
 - ⑯ Warning

Monitoring functions

The CM-IWN.1 serves to monitor insulation resistance in accordance with IEC 61557-8 in unearthed IT AC systems, IT AC systems with galvanically connected DC circuits, or unearthed IT DC systems.

The insulation resistance between system lines and system earth is measured. If this falls below the adjustable threshold values, the output relays switch into the fault state.

Measured input voltage:

0-600 V DC or 0-400 V AC, 15-400 Hz

The device can monitor control circuits (single-phase) and main circuits (3-phase).

Measuring principle

With the CM-IWN.x a pulsating measuring signal is fed into the system to be monitored and the insulation resistance calculated. This pulsating measuring signal alters its form depending on the insulation resistance and the system leakage capacitance. From this altered form the change in the insulation resistance is forecast. When the forecast insulation resistance corresponds to the insulation resistance calculated in the next measurement cycle and is smaller than the set threshold value, the output relays switch to the fault state. This measuring principle is also suitable for the detection of symmetrical insulation faults.

Additional monitoring functions

When interrupted wire detection is activated , the CM-IWN.x automatically controls the system /measuring circuit connections L+ and L- when the system starts up. This can be repeated at any time by activating the test function. The CM-IWN.x cyclicly monitors the measuring circuit connections \perp and KE for wire interruption. In case of a wire interruption in one of the connections, the output relays switch to the fault state.



In addition, the unearthed AC-, DC- or AC/DC system is monitored for inadmissible system leakage capacitance. If the system

leakage capacitance is too high, the output relays switch to the fault state.

Also incorrect settings that could cause a faulty function of the device are monitored. When the device detects such an incorrect setting, the output relays switch to the fault state.

Operating mode

The system to be monitored is connected to terminals L+, L-. The earth potential is connected to terminals \perp and KE.

Depending on the setting, the device operates according to the open-circuit principle  – fault state: relay energized or closed-circuit principle  – fault state: relay de-energized

Once the control supply voltage has been applied the insulation monitoring relay runs through a system test routine. The system is diagnosed and the settings are tested. If no internal or external faults are found after this test routine is completed, the output relays switch into the operational state.

Configuration 1 x 2 c/o contacts:

With this configuration the settings for the threshold value for prewarning (R2) have no influence on the operating function.

If the measured value drops below the set threshold value, the output relays switch into the fault state. If the measured value exceeds the threshold value plus hysteresis, the output relays switch back into their original state.

Configuration 2 x 1 c/o contact (prewarning and warning):

If the measured value drops below the set threshold value for prewarning the second output relay 21-22/24 switches. If the measured value drops below the threshold value for warning, the first output relay 11-12/14 switches. If the measured value exceeds the threshold value for warning plus hysteresis, the first output relay 11-12/14 switches back into its original state. If the measured value exceeds the threshold value for prewarning plus hysteresis, also the second output relay 21-22/24 switches back to its original state.

All operating states are signalled by the front-face LEDs.

See table „LEDs, status information and fault messages“

Test function

is only possible when there is no fault.

By pressing the front-face combined test/reset button a system test routine is executed. The output relays switch to the fault state as long as the test button is pressed, the control contact S1-S3 is closed or the test functions are processed.

Fault storage, reset function

When fault storage  is active, the output relays remain in the fault state and only switch back to their original state after the combined test/reset button is pressed or after the remote reset (terminals S2-S3) is activated, and when the insulation resistance is higher than the set threshold value(s) plus hysteresis.

The fault storage is designed non-volatile (remanent). This means that after switch-off and return of the control supply voltage the device returns to the state it was prior to the switch-off until a reset is executed.

VI Diagrammes de fonctionnement

- a) Contrôle de la résistance d'isolement sans mémorisation de défaut, réinitialisation automatique, 1 x 2 inverseurs
- b) Contrôle de la résistance d'isolement avec mémorisation de défaut, réinitialisation manuelle, 1 x 2 inverseurs
- c) Contrôle de la résistance d'isolement sans mémorisation de défaut, réinitialisation automatique, 2 x 1 inverseur
- d) Contrôle de la résistance d'isolement avec mémorisation de défaut, réinitialisation manuelle, 2 x 1 inverseur

- ① Tension d'alimentation de commande
- ② Test à distance
- ③ Réinitialisation à distance
- ④ Valeur mesurée
- ⑤ Hystérésis
- ⑥ Valeur de seuil
- ⑦ Fonctionnement en logique négative
- ⑧ Relais de sortie 1
- ⑨ Relais de sortie 2
- ⑩ LED verte
- ⑪ LED rouge
- ⑫ LED jaune
- ⑬ Fonctionnement en logique négative
- ⑭ Temps de démarrage t_s , 15 s min., fixe
- ⑮ Pré-avertissement
- ⑯ Avertissement

Fonctions de contrôle

Le relais de contrôle d'isolement CM-IWN.1 sert à contrôler la résistance d'isolement selon IEC 61557-8 dans les réseaux IT AC non mis à la terre, réseaux IT AC comprenant des circuits DC reliés galvaniquement et réseaux IT DC non mis à la terre.

Pour cela, la résistance d'isolement entre les conducteurs du réseau et la prise de terre de l'installation est mesurée. En cas de dépassement par le bas des valeurs de seuil ajustables, les relais de sortie commutent sur l'état Erreur.

Tension d'entrée mesurée:

0-600 V DC ou 0-400 V AC, 15-400 Hz

Ce dispositif peut contrôler des circuits de commande (monophasés) et des circuits principaux (triphases).

Procédure de mesure

Pour CM-IWN.x, un signal de mesure ondulé est appliqué sur le réseau à contrôler et la résistance d'isolement est calculée. Le signal de mesure ondulé appliqué change de forme en fonction de la résistance d'isolement et de la capacité de dissipation du réseau. La modification de la résistance d'isolement est déduite de cette modification de la forme du signal. Si la résistance d'isolement déduite correspond à la résistance d'isolement calculée lors du cycle de mesure suivant et qu'elle est inférieure à la valeur de seuil ajustée, les relais de sortie commutent sur l'état Erreur. Cette procédure de mesure est également adaptée à la détection des erreurs d'isolation symétriques.

Fonctions de contrôle supplémentaires

Pour CM-IWN.x avec détection de coupure de ligne configurée , les raccordements réseau/circuit de mesure L+ et L- sont automatiquement contrôlés au démarrage du système. En activant la fonction de test, il est possible de répéter ce contrôle à tout moment. CM-IWN.x surveille les raccordements du circuit de mesure \perp et KE cycliquement à la recherche de toute coupure de ligne. En cas de coupure de ligne sur l'un des raccordements, les relais de sortie commutent sur l'état Erreur.

De plus, le dispositif contrôle le réseau AC, DC ou AC/DC non relié à la terre afin de détecter toute capacité de dissipation élevée non admissible du réseau. Si cette dernière est trop élevée, les relais de sortie commutent sur l'état Erreur.

Les réglages incorrects pouvant entraîner un fonctionnement défectueux des appareils sont également surveillés. Si le dispositif détecte un réglage incorrect, les relais de sortie commutent sur l'état Erreur.

Principe de fonctionnement

Le réseau à contrôler est raccordé aux bornes L+, L- . Le potentiel terrestre est raccordé aux bornes \perp et KE.

En fonction du réglage, l'appareil fonctionne

en logique positive  – Etat Erreur : relais activé ou

en logique négative  – Etat Erreur : relais désactivé

Une fois la tension d'alimentation de commande appliquée, le relais de contrôle d'isolement effectue une routine de test système. Elle comprend un diagnostic du réseau et un contrôle du réglage. Si cette routine de test ne révèle aucune erreur externe ou interne aux appareils, les relais de sortie commutent sur l'état de fonctionnement.

Configuration 1 x 2 inverseurs:

Avec cette configuration, les réglages de la valeur de seuil de pré-avertissement (R2) n'ont aucune influence sur le mode de fonctionnement.

Si la valeur mesurée est inférieure à la valeur de seuil ajustée, les relais de sortie commutent sur l'état Erreur. Si la valeur de mesure dépasse la valeur de seuil plus l'hystérésis, les relais de sortie reprennent leur position d'origine.

Configuration 2 x 1 inverseur (pré-avertissement et avertissement en fin de course):

Si la valeur de mesure est inférieure à la valeur de seuil ajustée pour le pré-avertissement, le deuxième relais de sortie 21-22/24 commute. Si la valeur de mesure continue à chuter sous la valeur de seuil pour l'avertissement, le premier relais de sortie 11-12/14 commute. Si la valeur de mesure dépasse la valeur de seuil pour l'avertissement plus l'hystérésis, le premier relais de sortie 11-12/14 revient à sa position d'origine. Si la valeur de mesure dépasse la valeur de seuil pour le pré-avertissement plus l'hystérésis, le deuxième relais de sortie 21-22/24 revient également à sa position d'origine.

Tous les états de fonctionnement sont signalés par des LED sur la face avant. Voir le tableau „LED, information d'état et messages de défaut“.

Fonction de test

est uniquement possible si aucune erreur n'est présente.

Une routine de test système peut être exécutée en actionnant la touche frontale combinée Test/Reset. Les relais de sortie commutent sur l'état Erreur aussi longtemps que la touche de test est actionnée, que le contact de commande S1-S3 est fermé ou que les fonctions de test sont en cours.

Mémorisation de défaut, fonction de réinitialisation

Avec la mémorisation de défaut activée () , les relais de sortie conservent l'état Erreur et ne reviennent à leur position d'origine qu'une fois la touche combinée Test/Reset actionnée ou après actionnement de la réinitialisation à distance (bornes S2-S3), si la résistance d'isolement dépasse la valeur de seuil réglée plus l'hystérésis ou les valeurs de seuil réglées plus les hystérésis.

Il s'agit d'une mémorisation de défaut à la coupure d'alimentation (rémnente). Cela signifie que, après mise à l'arrêt et rétablissement de la tension d'alimentation de commande, l'appareil reprend l'état qu'il avait avant la mise à l'arrêt jusqu'à ce qu'une réinitialisation soit effectuée.

VI Diagramas de funcionamiento

- Control de la resistencia de aislamiento sin memoria de fallo, reset automático, 1 x 2 contactos conmutados
- Control de la resistencia de aislamiento con memoria de fallo, reset manual, 1 x 2 contactos conmutados
- Control de la resistencia de aislamiento sin memoria de fallo, reset automático, 2 x 1 contacto conmutado
- Control de la resistencia de aislamiento con memoria de fallo, reset manual, 2 x 1 contacto conmutado

- Tensión de alimentación de mando
- Test a distancia
- Reset a distancia
- Valor medido
- Histéresis
- Valor umbral
- Principio de circuito abierto
- Relé de salida 1
- Relé de salida 1
- LED verde
- LED rojo
- LED amarillo
- Principio de circuito cerrado
- Tiempo de arranque t_s , 15 s mín., fijo
- Aviso previo
- Aviso

Funciones de control

El relé de control de aislamiento CM-IWN.1 sirve para controlar, según la norma IEC 61557-8, la resistencia de aislamiento en sistemas IT CA aislados de tierra, sistemas IT CA con circuitos conectados galvánicamente y sistemas IT CC aislados de tierra. Para tal fin, se mide la resistencia de aislamiento entre los conductores de la red y la tierra de la red del equipo utilizado. Cuando los valores medidos caen por debajo de los valores umbrales ajustados, los relés de salida conmutan al estado de error.

Tensión de entrada de medición:

0-600 V CC ó 0-400 V CA, 15-400 Hz

EL aparato puede controlar circuitos de mando (monofásicos) y circuitos eléctricos principales (trifásicos).

Método de medida

En el CM-IWN.x, la resistencia de aislamiento se calcula mediante una señal de medida pulsante superpuesta a la red que se debe controlar. La señal de medida pulsante superpuesta cambia su forma en función de la resistencia de aislamiento y la capacidad de derivación de la red. A base de este cambio de la forma se calcula el aumento o reducción de la resistencia de aislamiento.

Cuando la resistencia de aislamiento pronosticada corresponde con la resistencia de aislamiento calculada durante el ciclo de medida siguiente y es inferior al valor umbral ajustado, los relés de salida conmutan al estado de error. Este método de medida también es apropiado para la detección de errores de aislamiento simétricos.

Funciones de control adicionales



En el CM-IWN.x con detección de rotura de cable configurada , las conexiones de la red y del circuito de medida (L+ L-) se controlan automáticamente durante el arranque del sistema. La función de test permite repetir este proceso en cualquier momento. El CM-IWN.x controla cíclicamente las conexiones del circuito de medida \perp y KE para localizar roturas de cable. En caso de una interrupción de las conexiones eléctricas, los relés de salida conmutan al estado de error.

Además, el sistema CA, CC o CA/CC aislado de tierra se controla automática y permanentemente para comprobar capacidades de derivación excesivas de la red eléctrica. En caso de capacidades de derivación excesivas, los relés de salida conmutan al estado de error.

Por añadidura, también se controlan los ajustes para evitar que ajustes incorrectos puedan perjudicar el funcionamiento del aparato. Cuando el aparato detecta un ajuste incorrecto, los relés de salida conmutan al estado de error.

Principio de funcionamiento

La red que se debe controlar se conecta a los terminales L+, L- . La potencial de tierra se conecta a los terminales \perp y KE.

El aparato trabaja, en función del ajuste, según el principio de circuito abierto  – estado de error: relé energizado o principio de circuito cerrado  – estado de error: relé des-energizado.

Tras conectar la tensión de alimentación de mando, el relé de control de aislamiento pasa por un programa de prueba. Durante este proceso se realizan un diagnóstico de la red y una verificación de los ajustes efectuados. Si el programa de prueba termina sin errores internos o externos, los relés de salida conmutarán al estado de trabajo.

Configuración 1 x 2 contactos conmutados:

En esta configuración, los ajustes del valor umbral „Aviso previo“ (R2) no tienen influencia sobre el funcionamiento.

Si el valor medido cae por debajo del valor umbral ajustado, los relés de salida conmutarán al estado de error. En cuanto el valor medido excede el valor umbral más la histéresis, los relés de salida volverán a sus posiciones de original.

Configuración 2 x 1 contacto conmutado (aviso previo y aviso):

Si el valor medido cae por debajo del valor umbral ajustado para el aviso previo, reaccionará el segundo relé de salida 21-22/24. En el caso de que el valor medido siga bajando y caiga por debajo del valor umbral ajustado para el aviso, reaccionará el primer relé de salida 11-12/14. Si el valor medido sobrepasa el valor umbral ajustado para el aviso más histéresis, el primer relé de salida 11-12/14 volverá a su posición original. Si el valor medido es superior al valor umbral ajustado para el aviso previo más histéresis, reaccionará también el segundo relé de salida 21-22/24, volviendo a su posición original.

Todos los estados de funcionamiento se indican por LEDs en el lado frontal. Véase la tabla „LED, información de estado y mensajes de error“.

Función de test

es sólo posible se no existen errores.

Cuando se pulsa el botón combinado Test/Reset en el frontal, se inicia un programa de prueba del sistema. Los relés de salida conmutan al estado de error mientras se mantenga pulsado el botón de ensayo o esté cerrado el contacto de control S1-S3 o se ejecuten las funciones de test.

Memoria de fallo, función de reset

Cuando la memoria de fallo  está conectada y la resistencia de aislamiento supera el(los) valor(es) umbral(es) ajustado(s) más la(s) histéresis, los relés de salida permanecen en estado de error y no volverán a su posición original antes de que se pulse el botón combinado Test/Reset o se realice el reset a distancia (terminales S2-S3).

La memoria de fallo es una memoria no-volátil (remanente). Esto quiere decir que, después de desconectar y reconectar la tensión de alimentación de mando, el aparato conmutará al estado precedente al corte de tensión, es decir, antes de que se realizara el reset.

VI Diagrammi di funzionamento

- Controllo della resistenza di isolamento senza memorizzazione dei guasti, reset automatico, 1 x 2 contatti di scambio
- Controllo della resistenza di isolamento con memorizzazione dei guasti, reset manuale, 1 x 2 contatti di scambio
- Controllo della resistenza di isolamento senza memorizzazione dei guasti, reset automatico, 2 x 1 contatto di scambio
- Controllo della resistenza di isolamento con memorizzazione dei guasti, reset manuale, 2 x 1 contatto di scambio

- Tensione di comando
- Test remoto
- Reset remoto
- Valore misurato
- Isteresi
- Valore di soglia
- Funzionamento normalmente aperto
- Relè di uscita 1
- Relè di uscita 1
- LED verde
- LED rosso
- LED giallo
- Funzionamento normalmente chiuso
- Tempo di inserzione t_s , min. 15 s, fisso
- Preallarme
- Allarme

Funzioni di controllo

Il relè di controllo di isolamento CM-IWN.1 controlla la resistenza di isolamento secondo IEC 61557-8 in sistemi IT AC non messi a terra, sistemi IT AC con circuiti DC galvanicamente collegati o sistemi IT DC senza messa a terra.

A tal fine viene misurato la resistenza di isolamento tra i conduttori del sistema e la terra dell'impianto. Se i valori misurati scendono sotto i valori di soglia impostabili, i relè di uscita commutano nello stato di guasto.

Tensione di ingresso di misura:

0-600 V DC o 0-400 V AC, 15-400 Hz

L'apparecchio è in grado di controllare circuiti di comando (monofase) e circuiti di potenza (trifase).

Metodo di misura

Con il CM-IWN.x viene inviato un segnale di misura pulsante al sistema da controllare e viene calcolata la resistenza di isolamento. La forma del segnale di misura pulsante inviato cambia in funzione della resistenza di isolamento e della capacità di dispersione del sistema. In funzione di questa nuova forma viene pronosticata la variazione della resistenza di isolamento. Se la resistenza di isolamento pronosticata è uguale alla resistenza di isolamento calcolata nel ciclo di misura successivo ed è inferiore del valore di soglia impostato, i relè di uscita commutano nello stato di guasto. Questo metodo di misura è adatto anche per riconoscere guasti di isolamento simmetrici.

Funzioni di controllo supplementari



Con il CM-IWN.x con rilevamento d'interruzione cavi configurato , i morsetti di rete/del circuito di misura L+ e L- vengono controllati automaticamente all'avviamento del sistema. Attivando la funzione di test, questo controllo può essere ripetuto in qualsiasi momento. Il CM-IWN.x controlla ciclicamente i morsetti del circuito di misura \perp e KE per rilevare eventuali interruzioni dei cavi. In caso d'interruzione di un cavo collegato ad uno dei morsetti, i relè di uscita commutano nello stato di guasto.

Si controlla inoltre se il sistema AC, DC o AC/DC senza messa a terra possiede una capacità di dispersione eccessiva. Se la capacità di dispersione del sistema è eccessiva, i relè di uscita commutano nello stato di guasto.

Viene eseguito anche il controllo per verificare l'assenza di impostazioni errate che possono portare ad anomalie di funzionamento degli apparecchi. Se l'apparecchio riconosce un'impostazione errata di questo tipo, i relè di uscita commutano nello stato di guasto.

Principio di funzionamento

Il sistema da controllare viene collegata ai morsetti L+, L-. Il potenziale di terra viene collegato ai morsetti \perp e KE.

A seconda dell'impostazione, l'apparecchio opera secondo il funzionamento normalmente aperto  - stato di guasto: relè eccitato o secondo il funzionamento normalmente chiuso  - stato di guasto: relè diseccitato.

Applicando la tensione di comando, il relè di controllo di isolamento esegue una routine di test del sistema con diagnosi del sistema e verifica dell'impostazione. Se al termine di questa routine non sono stati individuati guasti interni o esterni all'apparecchio, i relè di uscita commutano nello stato di lavoro.

Configurazione 1 x 2 contatti di scambio:

Con questa configurazione, le impostazioni del valore di soglia per il preallarme (R2) non influenzano il funzionamento.

Se il valore misurato scende sotto il valore di soglia impostato, i relè di uscita commutano nello stato di guasto. Quando il valore misurato aumenta oltre il valore di soglia più l'isteresi, i relè di uscita ritornano nel loro stato originario.

Configurazione 2 x 1 contatto di scambio (preallarme e allarme):

Se il valore misurato scende sotto il valore di soglia di preallarme impostato, il secondo relè di uscita 21-22/24 commuta. Se il valore misurato continua a scendere fino a sotto il valore di soglia di allarme, il primo relè di uscita 11-12/14 commuta. Se il valore misurato supera il valore di soglia di allarme più l'isteresi, il primo relè di uscita 11-12/14 ritorna nel suo stato originario. Se il valore misurato supera il valore di soglia di preallarme più l'isteresi, anche il secondo relè di uscita 21-22/24 ritorna nel suo stato originario.

Tutti gli stati operativi vengono segnalati dai LED sul lato anteriore dell'apparecchio. Vedere la tabella „LED, informazione sullo stato e messaggi d'errore“

Funzione di test

è possibile solo se non sono presenti guasti.

Premendo il tasto combinato Test/Reset sul lato anteriore dell'apparecchio viene eseguita una routine di test del sistema. I relè di uscita commutano nello stato di guasto finché si tiene premuto il tasto, il contatto di comando S1-S3 resta chiuso o le funzioni di test sono in fase di esecuzione.

Memorizzazione dei guasti, funzione di reset

Con memorizzazione dei guasti () attiva, i relè di uscita restano nello stato di guasto e ritornano nel loro stato originario solo premendo il tasto combinato Test/Reset o attivando il reset remoto (morsetti S2-S3), a condizione che la resistenza di isolamento sia maggiore del valore di soglia impostato più l'isteresi ovvero dei valori di soglia impostati più le isteresi.

La memorizzazione dei guasti non è volatile (per assenza di tensione). Ciò significa che, scollegando e ricollegando la tensione di comando, l'apparecchio ritorna nello stato in cui si trovava prima dello spegnimento fino all'esecuzione di un reset.

VI Функциональные схемы

- a) Контроль сопротивления изоляции без сохранения информации об отказах, автоматический сброс, 1 x 2 переключающих контакта
- b) Контроль сопротивления изоляции с сохранением информации об отказах, ручной сброс 1 x 2 переключающих контакта
- c) Контроль сопротивления изоляции без сохранения информации об отказах, автоматический сброс, 2 x 1 переключающий контакт
- d) Контроль сопротивления изоляции с сохранением информации об отказах, ручной сброс, 2 x 1 переключающий контакт
 - ① Напряжение питания управления
 - ② Удаленное тестирование
 - ③ Удаленный сброс
 - ④ Измеренное значение
 - ⑤ Гистерезис
 - ⑥ Пороговое значение
 - ⑦ Принцип разомкнутой цепи
 - ⑧ Выходное реле 1
 - ⑨ Выходное реле 2
 - ⑩ Зеленый светодиод
 - ⑪ Красный светодиод
 - ⑫ Желтый светодиод
 - ⑬ Принцип замкнутой цепи
 - ⑭ Время пуска t_s , мин. 15 с, фиксированное
 - ⑮ Предварительное предупреждение
 - ⑯ Срабатывание реле

Функции контроля

Устройство CM-IWN.1 используется для контроля сопротивления изоляции в соответствии с IEC 61557-8 в незаземленных ИТ системах переменного тока, ИТ системах переменного тока с гальванически подключенными цепями постоянного тока или в незаземленных ИТ системах постоянного тока.

Измеряется сопротивление изоляции между линиями системы и землей системы. Если это значение становится ниже регулируемого порогового значения, выходное реле переключается в состояние отказа.

Измеряемое входное напряжение:

0-600 В пост. тока или 0-400 В пер. тока, 15-400 Гц.

Устройство может контролировать цепи управления (однофазные) и цепи питания (3-фазные).

Принцип измерения

Устройство CM-IWN.x направляет пульсирующий измерительный сигнал в контролируемую систему, и для нее вычисляется сопротивление изоляции. Этот пульсирующий измерительный сигнал изменяет свою форму в зависимости от сопротивления изоляции и емкости утечки системы. На основании такой изменившейся формы прогнозируется сопротивление изоляции. Если спрогнозированное сопротивление изоляции соответствует сопротивлению изоляции, вычисленному при проведении следующего цикла измерений, и при этом оказывается меньше заданного порогового значения, выходное реле переключается в состояние отказа. Этот принцип измерения также пригоден для выявления симметричных повреждений изоляции.



Дополнительные функции контроля

При активизации функции выявления обрыва провода , при пуске системы CM-IWN.x автоматически контролирует подключение системы/цепи измерения L+ и L-. Это может быть повторено в любое время посредством активизации функции тестирования. CM-IWN.x циклически контролирует подключения измерительной цепи w и KE для выявления обрыва провода. В случае выявления обрыва провода для одного из подключений, выходное реле переключается в состояние отказа.

Кроме того, незаземленные системы переменного тока, постоянного тока или переменного/постоянного тока контролируются для выявления недопустимой емкости утечки. При слишком большой емкости утечки системы,

выходные реле переключаются в состояние отказа. Также контролируется неправильная настройка, которая может вызвать ошибочную работу устройства. Если устройство выявляет такую неправильную настройку, выходные реле переключаются в состояние отказа.

Режим работы

Контролируемая система подключается к зажимам L+, L-. Потенциал земли подключается к зажимам w и KE. В зависимости от настройки, устройство действует в соответствии с принципом разомкнутой цепи  - состояние отказа: реле активизировано, или принципом замкнутой цепи  - состояние отказа: реле не активизировано. После приложения напряжения питания управления, реле контроля изоляции выполняет последовательность самоконтроля системы. Выполняется диагностика системы и проверка настроек. Если после выполнения последовательности самоконтроля не будут обнаружены никакие внутренние или внешние отказы, выходные реле переключаются в рабочее состояние.

Конфигурация 1 x 2 переключающих контакта:

Для данной конфигурации настройка порогового значения предварительного предупреждения (R2) не влияет на функцию работы.

Если измеренное значение становится ниже заданного порогового значения, выходные реле переключаются в режим отказа. Если измеренное значение становится выше порогового значения, плюс гистерезис, выходные реле переключаются обратно в исходное состояние.

Конфигурация 2 x 1 переключающий контакт

(предварительное предупреждение и срабатывание реле):

Если измеренное значение становится ниже заданного порогового значения предварительного предупреждения, происходит переключение второго выходного реле 21-22/24. Если измеренное значение становится ниже порогового значения для срабатывания реле, происходит переключение первого выходного реле 11-12/14. Если измеренное значение становится выше порогового значения для срабатывания реле, плюс гистерезис, первое выходное реле 11-12/14 переключается обратно в исходное состояние. Если измеренное значение становится выше порогового значения предварительного предупреждения, плюс гистерезис, также второе выходное реле 21-22/24 переключается обратно в исходное состояние.

Все рабочие состояния также отображаются светодиодами на передней панели. Смотрите таблицу "Светодиоды, информация о состоянии и сообщения об отказах".

Функция тестирования

Тестирование возможно только при отсутствии отказов.

При нажатии комбинированной кнопки тестирования/сброса на передней панели, система выполняет последовательность тестирования. Выходные реле переключаются в состояние отказа, пока нажата кнопка тестирования, замкнуты контакты управления S1-S3 или ведется обработка функции тестирования.

Хранение информации об отказах, функция сброса

При активной функции хранения информации об отказе , выходные реле остаются в состоянии отказа и переключаются в исходное состояние только после нажатия комбинированной кнопки тестирования/сброса, или после активизации удаленного сброса (зажимы S2-S3), и когда сопротивление изоляции превышает заданное пороговое значение плюс гистерезис.

Функция хранения информации об отказах является энергонезависимой (постоянного действия). Это означает, что после выключения и возврата напряжения питания управления, устройство вернется в состояние, в котором оно находилось до выключения, и будет находиться в этом состоянии до выполнения сброса.

VI 功能图

- a) 绝缘电阻监视, 无故障存储, 自动复位, 1x2 c/o输出触点
- b) 绝缘电阻监视, 带故障存储, 手动复位, 1x2 c/o输出触点
- c) 绝缘电阻监视, 无故障存储, 自动复位, 2x1 c/o输出触点
- d) 绝缘电阻监视, 带故障存储, 手动复位, 2x1 c/o输出触点

- ① 控制供电电压
- ② 远程测试
- ③ 远程复位
- ④ 测量值
- ⑤ 迟滞
- ⑥ 阈值
- ⑦ 开路原则
- ⑧ 输出继电器1
- ⑨ 输出继电器2
- ⑩ 绿色LED
- ⑪ 红色LED
- ⑫ 黄色LED
- ⑬ 闭路原则
- ⑭ 启动时间 t_s , 最小15s, 固定
- ⑮ 预报警
- ⑯ 报警

监视功能

按照IEC 61557-8, CM-IWN.1可用于监视不接地IT交流系统、与直流回路带电隔离连接的IT交流系统、或不接地IT直流系统。当测量到系统电源线和系统接地线之间的绝缘电阻低于设定的阈值时(阈值可调), 输出继电器切换到故障状态。

测量回路输入电压:

0-600 V DC 或 0-400 V AC, 15-400 Hz

模块可用于监视控制回路(单相)和主回路(3相)。

测量原理

CM-IWN.x会发出一个规则的脉冲测量信号到被监视的系统中, 然后绝缘电阻可以被计算出来。这个规则的脉冲测量信号会根据绝缘电阻和系统漏电容发生变化, 通过这种改变可预测绝缘电阻的变化。当预测的绝缘电阻与下一周期计算得到的绝缘电阻相当, 并小于设定的阈值时, 输出继电器切换到故障状态。这种测量方式亦可用于检测对称的绝缘故障。



附加的监视功能

当断线检测  有效时, CM-IWN.x在系统启动时会自动控制系统/测量回路接线L+和L-, 在任何时间激活测试功能可重复此功能。CM-IWN.x循环监视测量回路 \perp 和 KE的接线是否断线, 如有一个连接出现断线, 输出继电器切换到故障状态。

此外, 还可监视不接地AC-、DC-或AC/DC系统是否出现异常的系统漏电容, 若系统漏电容太大, 输出继电器切换到故障状态。不正确的设置导致模块的故障功能也可被检测出来, 当模块检测到这种不正确设置时, 输出继电器切换到故障状态。

工作模式

L+和L-连接需要被监视的系统, 接地线连接至 \perp 和KE。

根据设置不同, 若模块按照开路原则  工作 - 故障状态: 继电器闭合; 若模块按照闭路原则  工作 - 故障状态: 继电器断开。

当控制电压上电, 绝缘监视继电器开始运行系统自检程序, 并检测设定。若没有内部或外部故障, 自检完成后, 输出继电器进入工作状态。

设置为1x2 c/o 输出触点:

这种阈值设置用于预报警(R2), 不影响其它功能。

如果检测值下降到低于设定阈值, 输出继电器切换至故障状态; 如果检测值超过设定阈值和磁滞之和, 输出继电器回复至原始状态。

设置为2x1 c/o 输出触点(预报警和报警):

如果检测值下降到低于预报警设定阈值, 预报警输出继电器21-22/24动作; 如果检测值下降至报警设定阈值, 则报警输出继电器11-12/14动作; 若检测值高于报警设定阈值与磁滞之和, 报警输出继电器11-12/14返回原始状态; 若检测值高于预报警设定阈值与磁滞之和, 预报警输出继电器21-22/24返回原始状态。

所有上述工作状态都在前面板有LED灯指示, 请参见“LED状态指示和故障信息”表。

测试功能

仅当无故障时有效。

按下前面板的test/reset按钮, 系统测试程序开始运行。

当测试按钮按下, 或控制触点S1-S3闭合, 或测试功能运行时, 输出继电器保持故障状态。

故障存储、复位功能

当故障存储功能  有效时, 输出继电器保持复位, 并仅在test/reset按钮被按下或远程复位(端子S2-S3)触发后, 且绝缘电阻值高于设定阈值与磁滞之和, 继电器才返回原状态。

故障存储被设计为保持型, 这意味着关断供电电源后重新上电, 继电器会保持在原来的故障状态, 直到进行复位(reset)操作。